



SECȚIA ȘTIINȚE
INGINERESTI ȘI TEHNOLOGICE

**ACTIVITATEA ȘTIINȚIFICĂ
ȘI INOVAȚIONALĂ
În anul 2014**

Chișinău, 05 martie 2015

Componența Secției

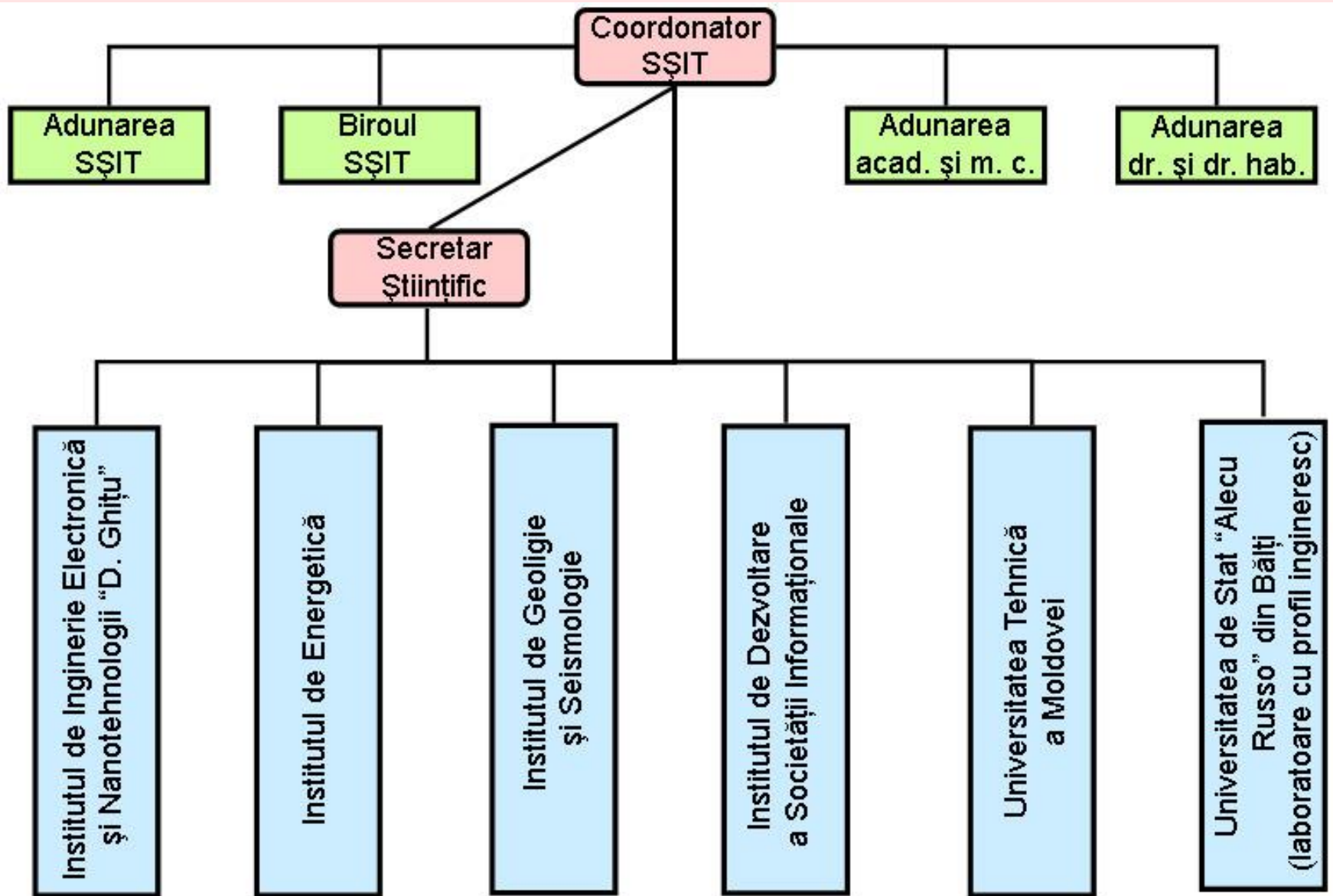

ACTIVITATEA MANAGERIALĂ A SECȚIEI

Adunarea Secției

2

- Alegerea organelor de conducere a Secției
- Monitorizarea executării acțiunilor preconizate spre executare de conducătorii instituțiilor din cadrul Secției
- Consolidarea potențialului științific de cercetare în instituțiile Secției, alegerea conducătorilor institutelor de cercetare
- Audierea și aprobarea rapoartele privind activitatea științifică, inovațională managerială și financiară a instituțiilor în anul 2014

Biroul Secției

11

- elaborarea planului de activitate a Secției Științe
- planurilor complexe de activitate a instituțiilor
- chestiuni legate de modificarea gestionare și finanțarea proiectelor de cercetare
- Audierea conducătorilor de proiecte
- Convocarea meselor rotunde cu reprezentanții instituțiilor de cercetare și din sectorul real
- Audierea darilor de seama intermediare

Consiliul Directorilor

10

- Analiza activității laboratoarelor institutelor Secției
- Eficientizarea activității institutelor
- Pregătirea cadrelor științifice de înaltă calificare
- Procesul pregătirii și difuzării în societate a rezultatelor relevante
- colaborare internațională
- Actualizarea paginilor web

Cercetările instituțiilor din cadrul Secției s-au efectuat în cadrul următoarelor direcții strategice

➤ Nanotehnologii, inginerie industrială, produse și materiale noi

Institutului de Inginerie Electronică și Nanotehnologii „D. Ghițu”
Universitatea Tehnică a Moldovei
Universitatea de Stat „Alec Russo” din Bălți

➤ Eficientizarea complexului energetic și asigurarea securității energetice, inclusiv prin folosirea resurselor renovabile

Institutul de Energetică
Universitatea Tehnică a Moldovei

➤ Valorificarea resurselor umane, naturale și informaționale pentru dezvoltarea durabilă

Institutul de Geologie și Seismologie
Î.S. Institutul de Dezvoltare a Societății Informaționale
Universitatea de Stat „Alec Russo” din Bălți

Program de Stat

„Sisteme pentru valorificarea energiilor regenerabile, dispozitive mecatronice, tehnologii industriale și satelitare” – coordonator acad. Ion Bostan

Potențial uman

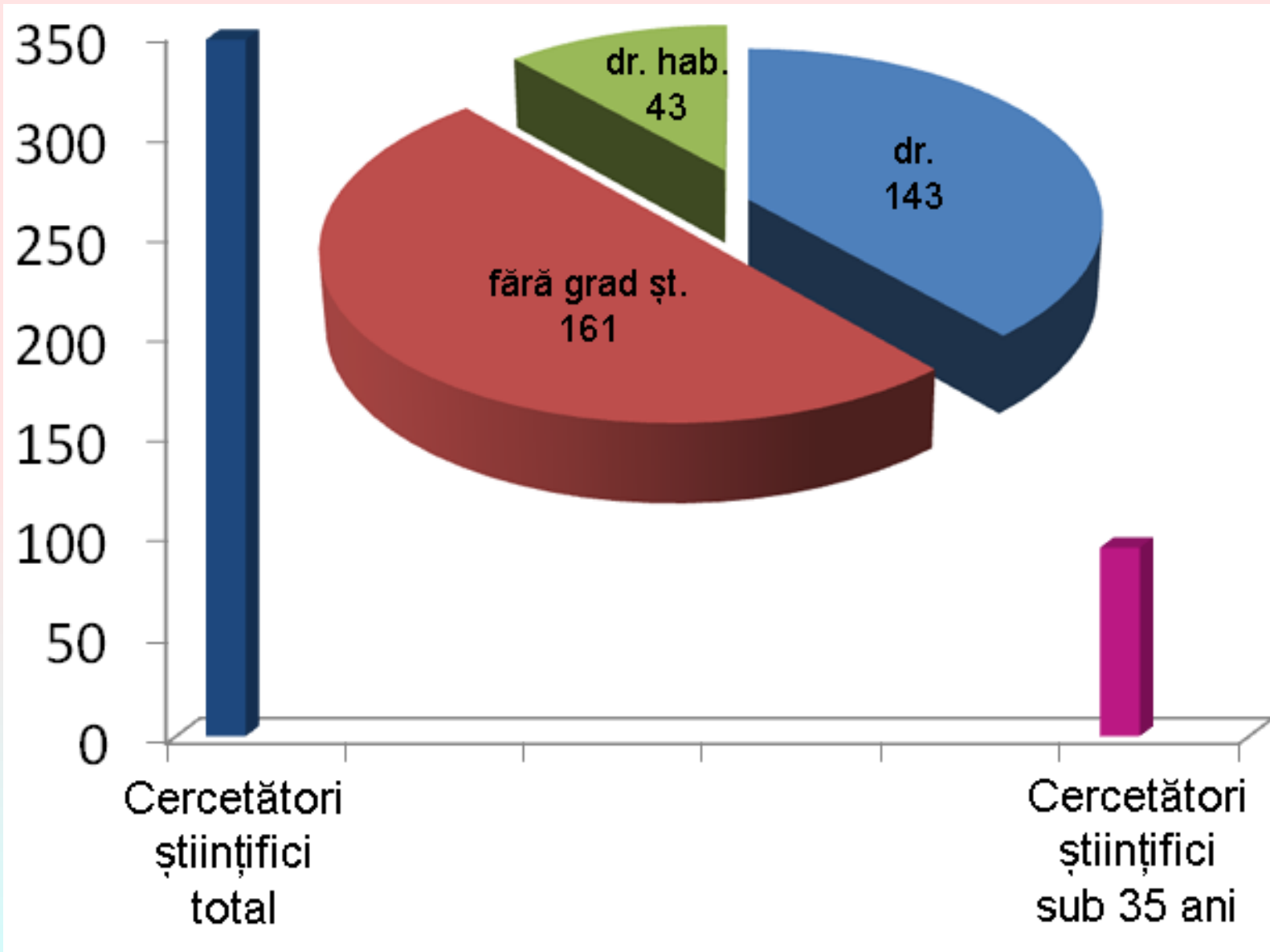

Proiecte de cercetare

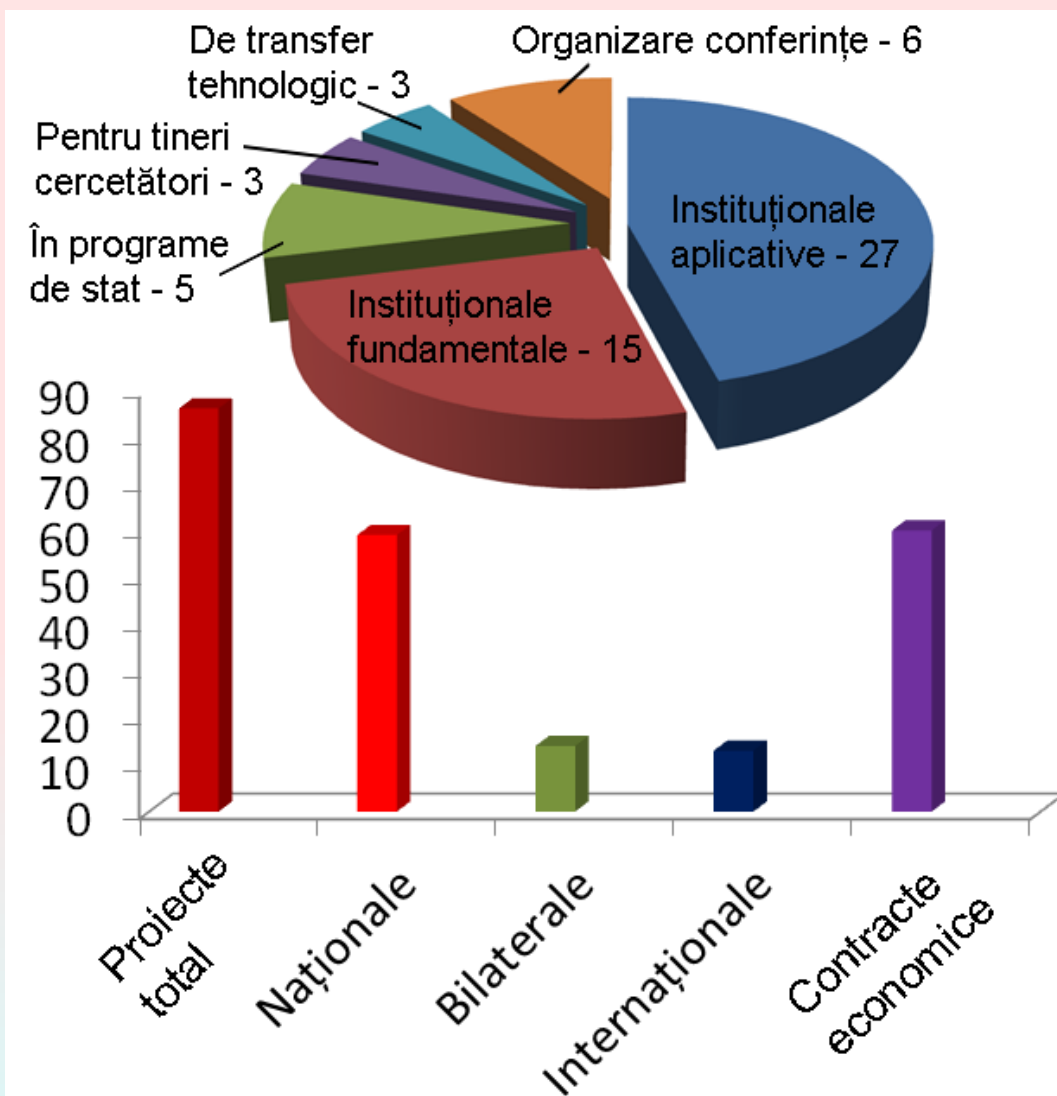

Inclusiv proiecte internaționale:

FP7 IDEALIST, Black Sea Basin “BSB Net-Eco”, “SciNetNatHazPrev” și “ESNET”, NATO: Science for Peace and Security, Programul Operațional Comun România-Ucraina-Republica Moldova.

Mijloace financiare

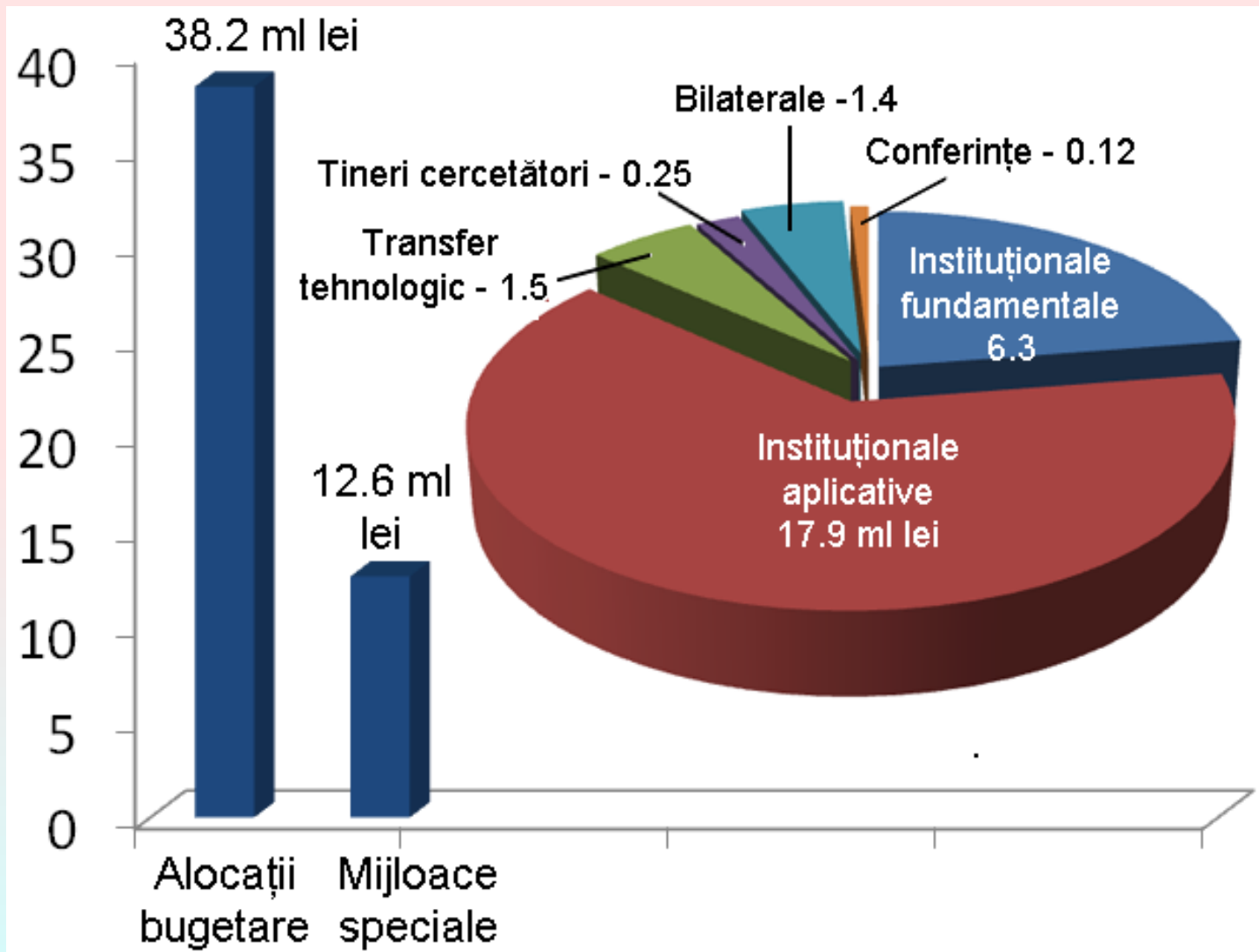

Dinamica mijloacelor financiare

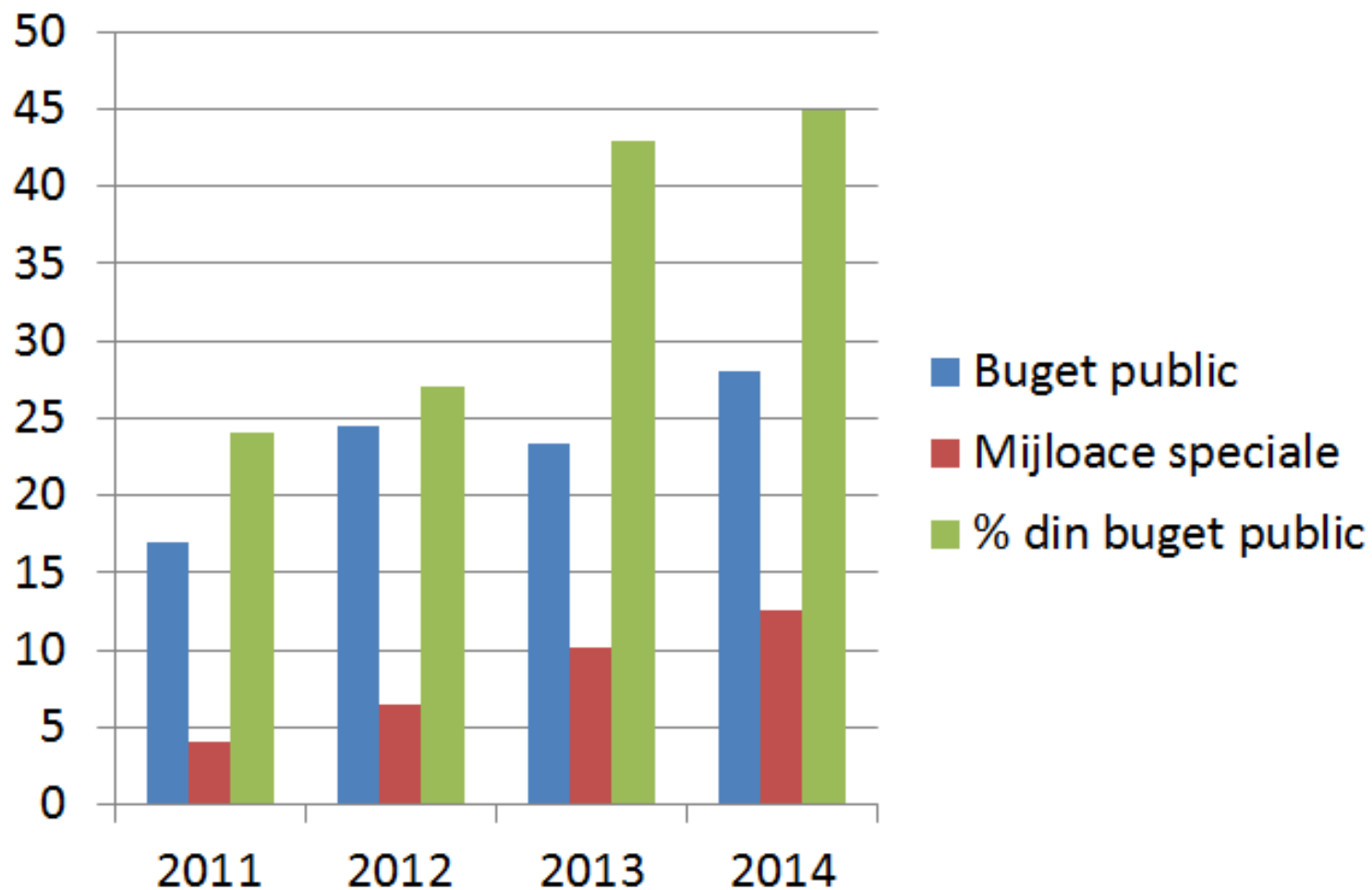

Performanță editorială

Publicații total - 670

Monografii - 7

Manuale și ghiduri - 7

Articole în reviste și culegeri internaționale - 244

Articole în reviste naționale recenzate - 132

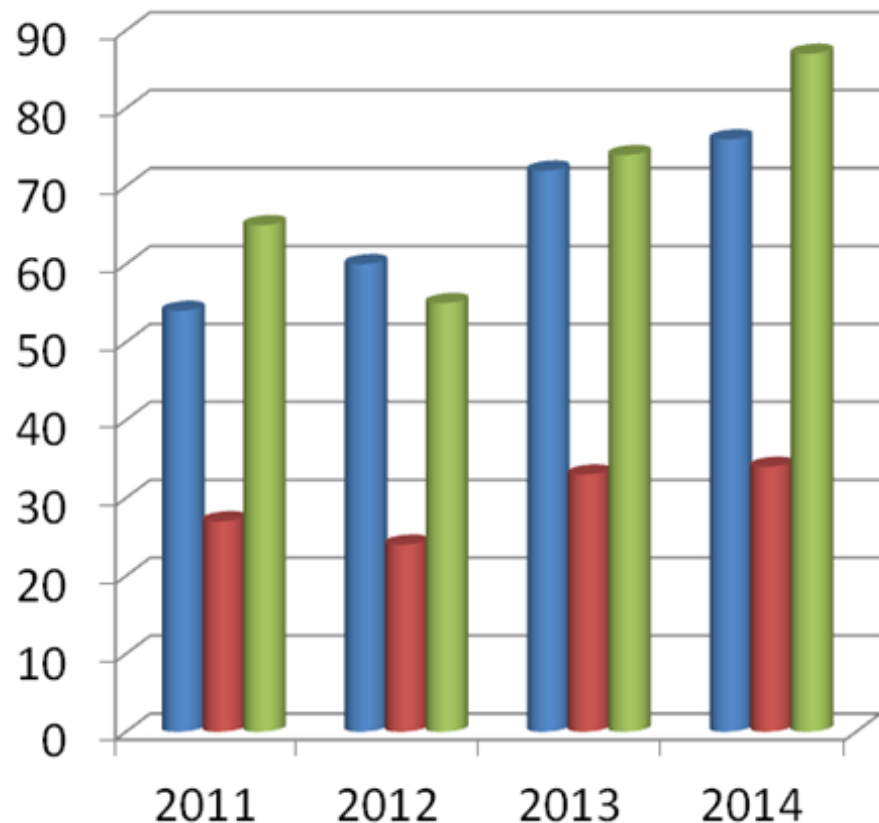

Numărul de articole în reviste recenzate, raportat la unitate de cercetător științific - 1.0

Numărul de articole în reviste recenzate, raportat la fiecare 100.000 de lei alocați pentru cercetare - 0.9

- reviste cu factor de impact
- alte reviste
- reviste naționale categoria A, B, C



REZULTATE RELEVANTE

În domeniul fizica stării condensate și nanotehnologiilor

Identificat rolul polaronilor corelați în efectul magnetorezistenței colosale

S-a evidențiat experimental cuplarea antiferomagnetică între nanodomeniile feromagnetice în filme subțiri din materiale cu magnetorezistență colosală, ca exemplu $(\text{La}_{0.6}\text{Pr}_{0.4})_{0.67}\text{Ca}_{0.33}\text{MnO}_3/\text{MgO}$.

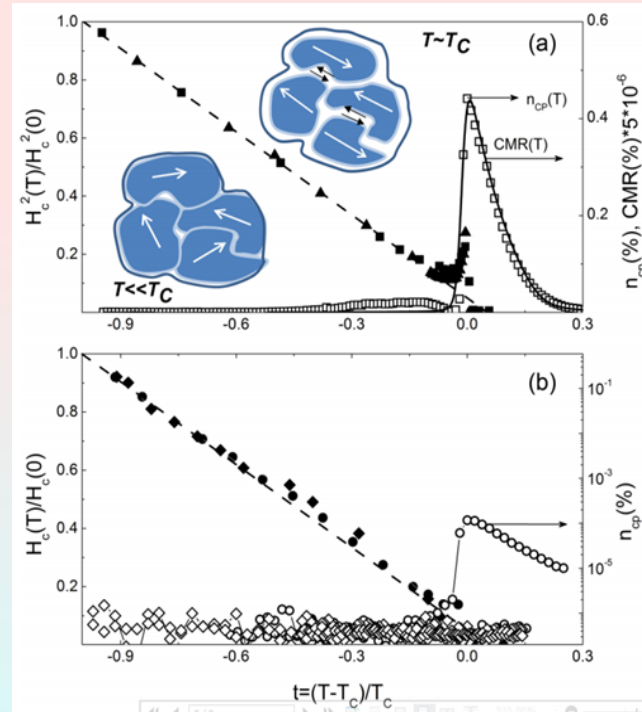
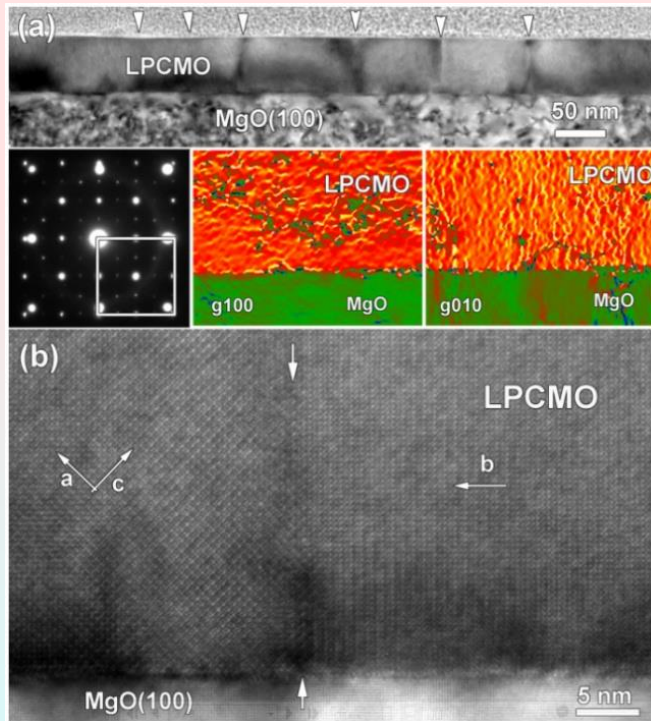

- [V. Moshnyaga, A. Belenchuk, S. Hühn, C. Kalkert, M. Jungbauer, O. I. Lebedev, S. Merten, K.-Y. Choi, P. Lemmens, B. Damaschke, and K. Samwer, PHYSICAL REVIEW B89, 024420 \(2014\)](#)

Identificate condițiile de apariție ale fenomenului de supraconductibilitate re-entrantă și a efectului de proximitate inversă (ecranarea magnetică în stratul supraconductor)

Printr-o metodă de pionierat a reflectometriei neutronilor polarizați în nanostructuri stratificate supraconductor-feromagnetic, care pot fi utilizate la elaborarea elementelor de memorie în dispozitive cu diferite destinații

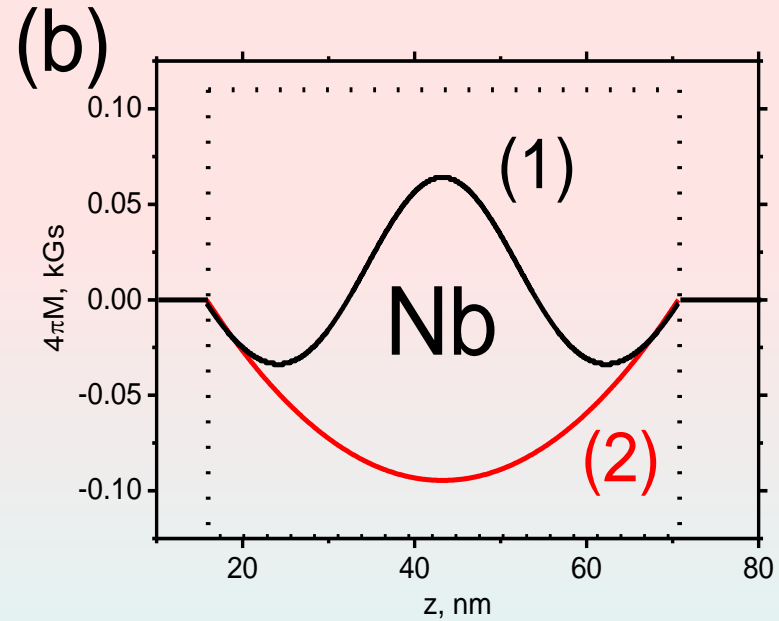
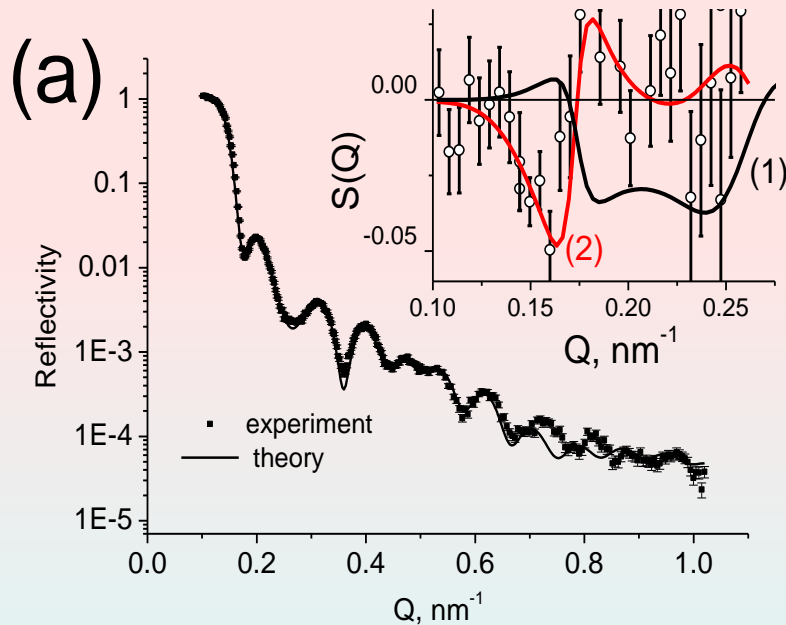

Profilul de pătrundere al magnetizării respectiv cu starea modelul Abrikosov (1); starea modelul Meissner (2) la raza de ecranare magnetică de 120 nm, care depășește de 3 ori adâncimea de penetrare a câmpului magnetic în Nb.



Elaborări tehnologice

- Tehnologia de obținere a nanoparticulelor core-shell MgO/ZnO, TiO₂/ZnO și demonstrarea efectului lor biostimulator asupra biosintezei proteazelor la micromicete
- Tehnologii noi fără utilizarea măștilor litografice pentru fabricarea membranelor ultrasubțiri (15 nm) de GaN nanoperforate cu nanogăuri aranjate într-o rețea regulată

Calcululele relațiilor de dispersie demonstrează propagarea undelor de suprafață și de volum în aceste membrane pun în evidență perspectiva integrării lor în circuite fotonice și optoelectronice.

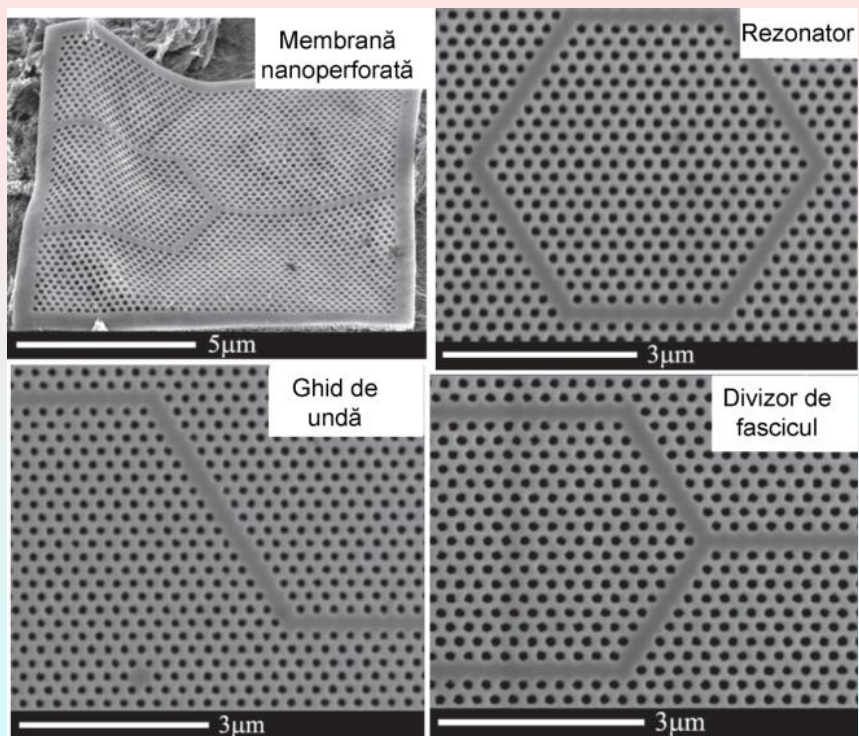



Tehnologii de producere a nanotuburilor singulare de TiO

În baza nanotuburilor singulare de TiO_2 au fost elaborați senzori de hidrogen, care demonstrează sensibilitate maximală față de hidrogen în cazul unei combinații a structurilor anatas/rutil. S-a demonstrat că acoperirea nanotuburilor cu dote de Pt contribuie la îmbunătățirea proprietăților de sensibilitate a senzorilor de H_2 . Au fost identificate mecanismele de autocurățare a senzorilor de gaze în baza nanotuburilor de TiO_2 la iradiere cu raze ultraviolete și au fost determinate structurile optime ale senzorilor. Au fost fabricați senzori de hidrogen în baza nanotuburilor singulare de TiO_2 .

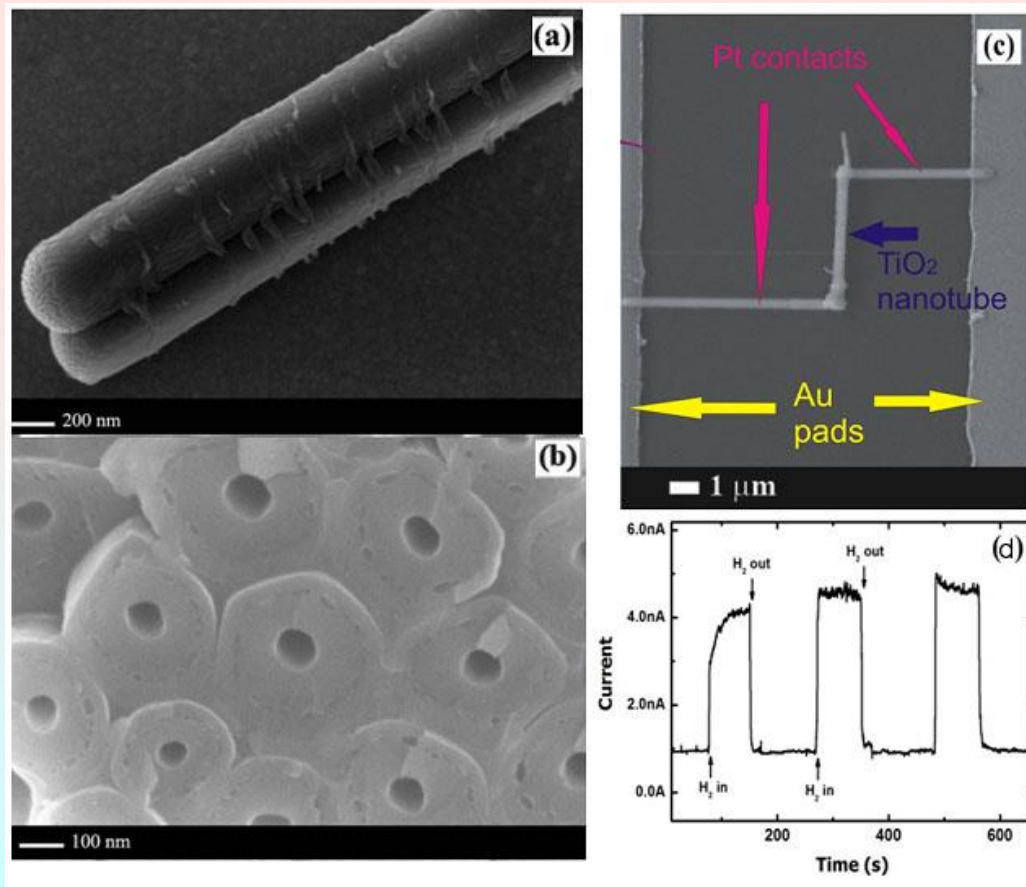



Tehnologia modificării micro-geometriei suprafețelor pieselor cu formarea asperităților de tip con Taylor prin aplicarea descărcărilor electrice impuls cu o anumită consecutivitate a impulsurilor: primul impuls de pre-ionizare, al doilea este un impuls de putere care topește suprafață și extrage meniscule, iar al treilea impuls asigură cristalizarea meniscului și previne topirea metalului și curgerea lui înapoi. S-a demonstrat sporirea capacității de emisie electronică a catodilor de cel puțin 10 ori.



Tehnologie nouă de durificare a pieselor confecționate din materiale nedeficitare în plasmă electrolitică de tensiune joasă cu acțiunea auxiliară a cîmpului magnetic de inducție variabilă, precum și durificarea prin formare a peliculelor de grafit.

Tehnologia de dezalcalinizare a sticlelor industriale cu reagenți gazoși și recomandări pentru fabricile de sticlă. S-a demonstrat că după tratarea termochimică cu reagenți gazoși rezistența chimică a produselor industriale din sticlă crește cu 1-2 ordine de mărime, rezistența mecanică – cu 20-30 %, microduritatea și termostabilitatea – cu 5-10 %.



Dispozitive și instalații

Dispozitiv pentru fototerapia antimicrobiană

Dispozitivul a demonstrat o eficiență remarcabilă la ÎMSP Spitalul de tuberculoză Vorniceni.

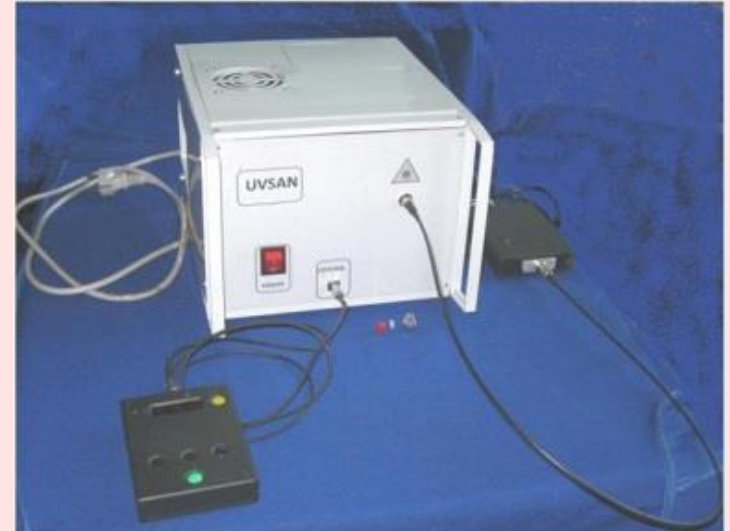

Dispozitiv de terapie fotodinamică PDT-1

Dispozitivul este fabricat în varianta portabilă, constituit dintr-un emițător monocromatic cu lungimea de undă corespunzătoare tipului fotosensibilizatorului utilizat. În calitate de emițătoare servesc diodele laser cu caracteristicile spectrale și de putere selectate, cum ar fi dioda laser RLCO-808-4000-TO3 cu radiația cu lungimea de undă 808 nm și puterea optică maximală de emiterie 4 W





Instalație pentru testarea traductorilor de presiune

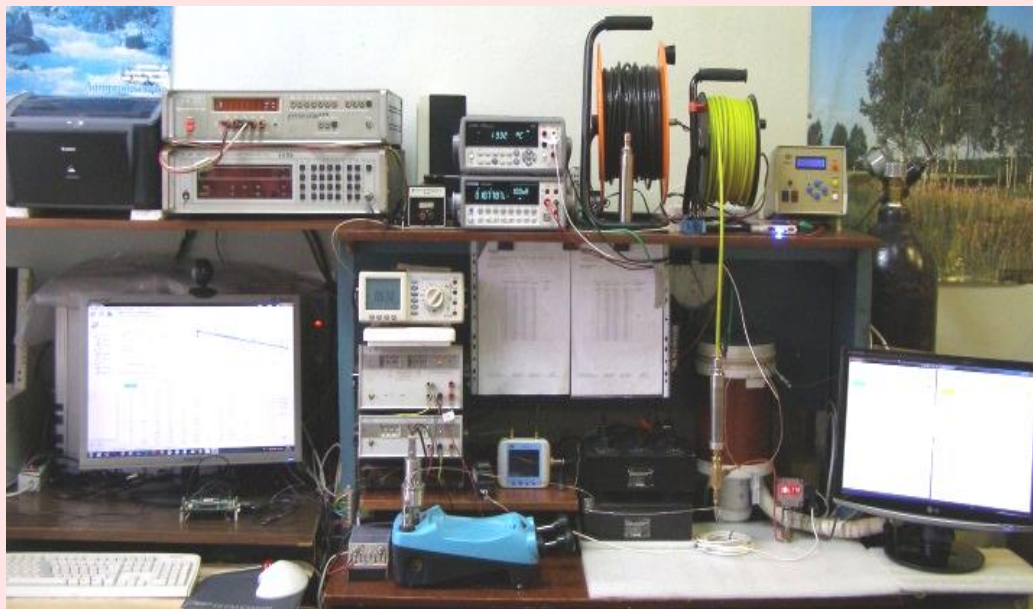

Metodă și camera noroasă de testare a compoziției pirotehnice antigrindină, care este aplicată la testarea aerosolilor de diferită origine în atmosfera, inclusiv și a aerosolilor de compoziții pirotehnice antigrindină prin folosirea metodelor optice cu modelarea condițiilor similare cu cele existente la „însămânțarea” norului cu agent pirotehnic, precum și aprecierea exactă a numărului de rachete antigrindină în lucrările de influență activă, ce va asigura un grad înalt de protecție a culturilor agricole contra căderilor de grindină. Metoda și camera noroasă propusă permite de a simplifica tehnica de testare a compoziției pirotehnice, de a micșora timpul de testare și de a spori precizia testării.



O serie de dispozitive medicale:

- Dispozitivul de iradiere a țesuturilor vii "Biofoton M", utilizat pentru accelerarea proceselor de tratament a rănilor și arsurilor, îmbunătățirea stării pielii în cosmetologie etc.

- Sistemul complex de monitorizare și diagnosticare în medicină ce cuprinde mai multe metode, precum: investigații ale sistemului cardiovascular, inclusiv electrocardiografia în trei derivații de bază, fotopletismografia, pulsoximetria și determinarea presiunii arteriale. Sistemul poate fi utilizat și pentru investigații ale sistemului cerebral prin metoda de electroencefalografie, investigații asupra tabloului respirator, investigații de electrooculografie orizontală și verticală.

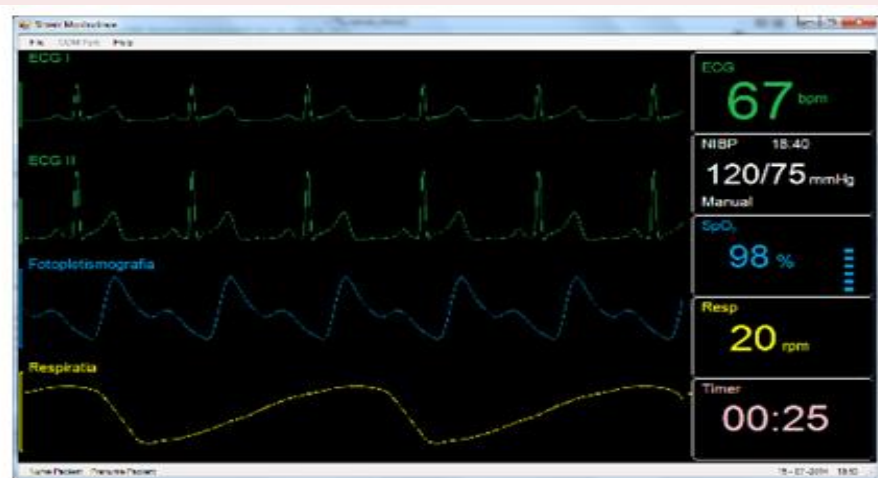



**Mamograf Digital Mobil instalat pe caroseria
Atutomobilului IVECO DAILY 35C12**



Producător: S.A. M – INTER - FARMA

În parteneriat cu: UTM - Universitatea Tehnică a Moldovei

Cu susținerea: AITT - Agenția pentru Inovare și Transfer Tehnologic



Uscătorie în bază de pelete pentru fructe și legume

Uscătorie tip tunel cu capacitatea de 1,5 t materie primă pentru fructe și legume. Asigură reglarea automată a temperaturii agentului termic în limitele 60 – 90 °C și umiditatea aerului la ieșire 70 – 80 %. Sursa de energie este biomasa (rumeguș de crengi, coji de nuci, de semințe de floarea soarelui, sâmburi de prune, piersici, etc.)





În domeniul mecatronicii

Multiplicatoare planetare precesionale cu raport de multiplicare mare, care au un pronunțat caracter fundamental și inovativ, caracterizat prin fundamentarea teoretică a angrenajului convex-concav nestandard al dinților și a tehnologiilor noi de generare a profilurilor nestandardizate a transmisiilor precesionale și de finisare a suprafețelor roților dințate pentru o gamă largă de dimensiuni și mecanisme cu transmisii (inclusiv cu multiplicatoare, diferențiale și variatoare) necesare pentru diverse sisteme de conversie a energiilor regenerabile și sisteme tehnologice.

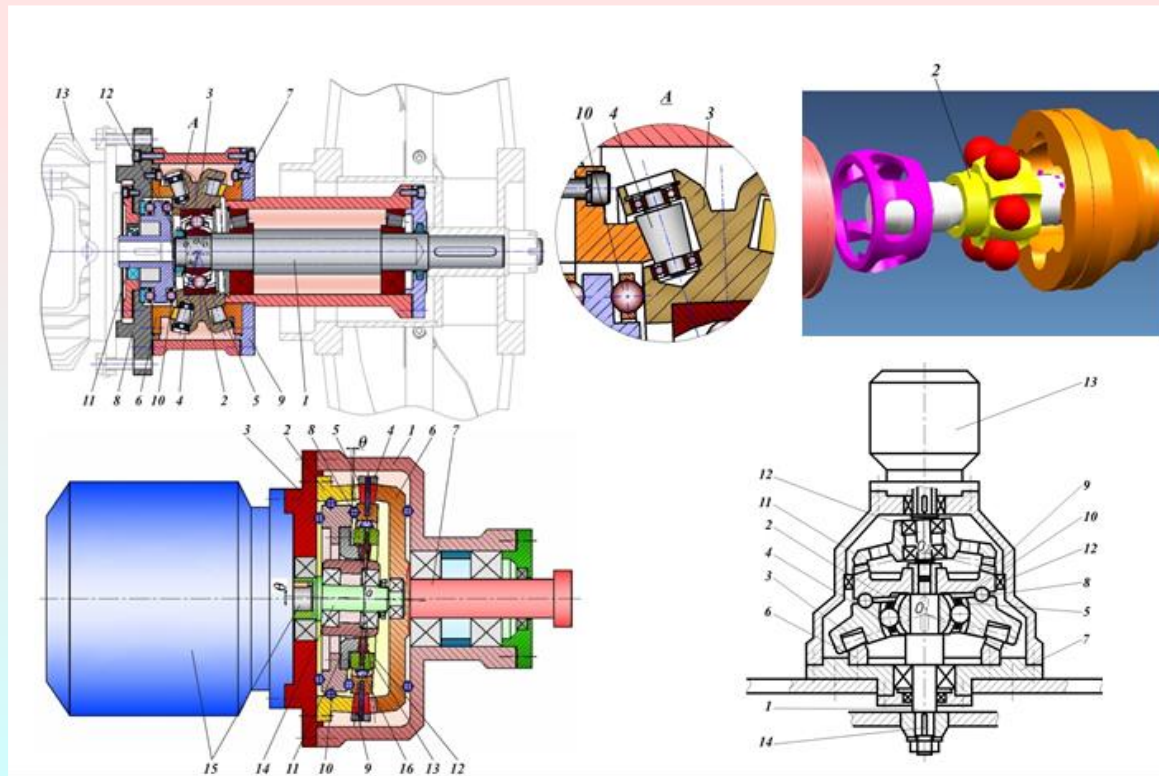

Turbine eoliene cu rotor elicoidal cu ax vertical

Turbină eoliană cu ax vertical și pale elicoidale (REEV)

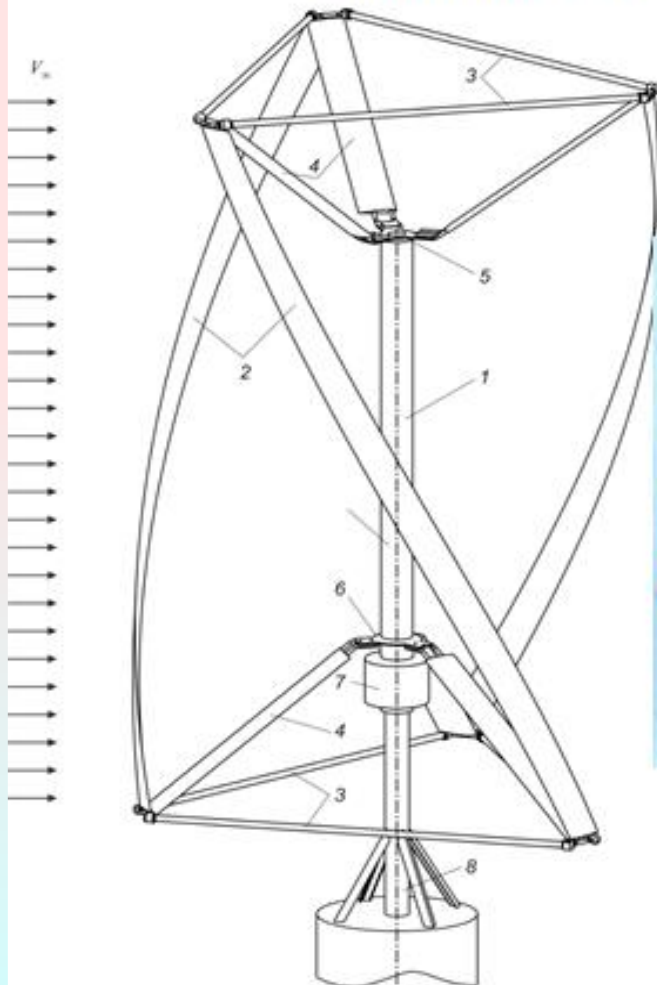

TE cu ax vertical și pale elicoidale combinată (REEV-C)

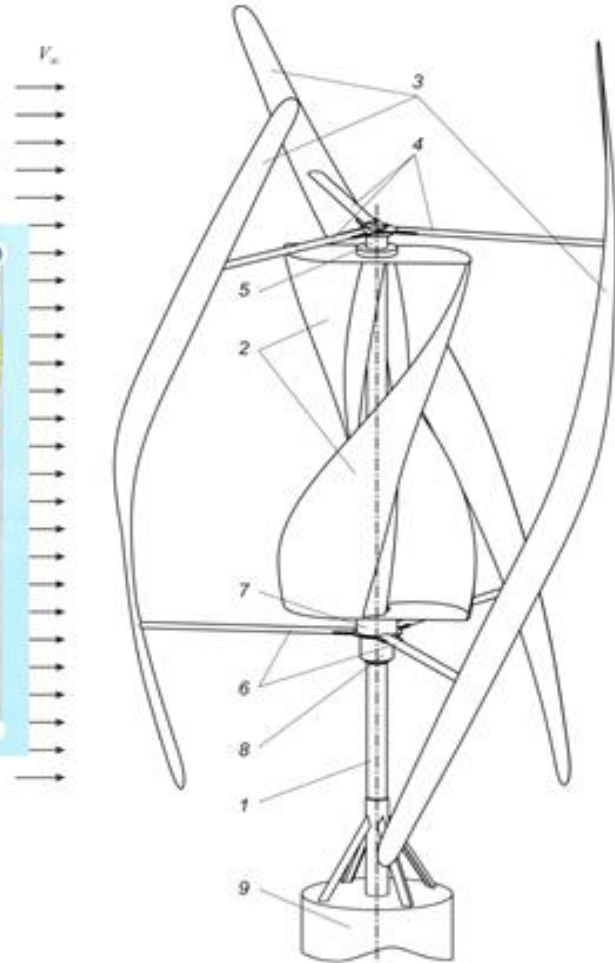

A fost efectuată **zonarea seismică nouă a teritoriului Republicii Moldova** în termenii "accelerației mișcărilor seismice", care satisfacerii cerințelor prestandardelor europene în domeniul construcției seismorezistente, în particular, EUROCOD-7 și EUROCOD-8, și reflectă mai adecvat pericolul seismic în teritoriului Republicii Moldova.

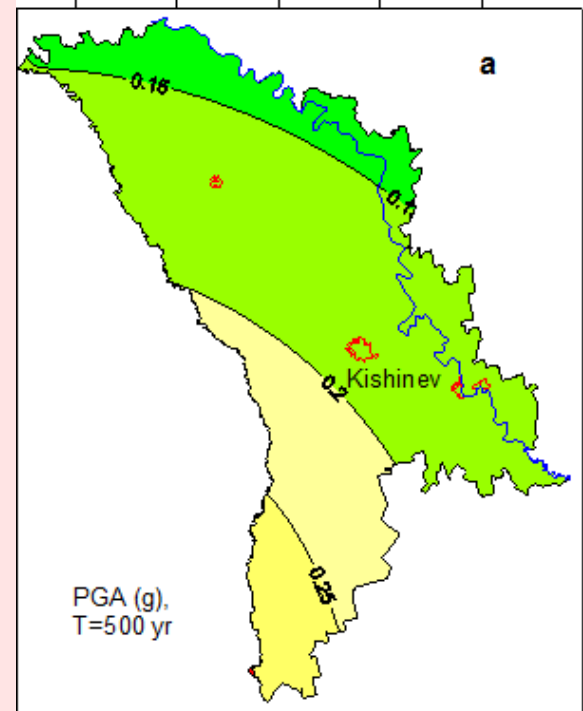

Harta hidrogeologică a R. Moldova Teritoriul Republicii Moldova pentru prima data este integrat la cerintele hidrogeologice Europene. Informația de pe hartă conține date referitoare la productivitatea acviferilor regionale, calitatea apei și caracteristici hidrogeologice specifice. Metodologia folosirii semnelor convenționale și cartării hidrogeologice corespund cerințelor UNESCO și Comisie Europene în domeniul resurselor acvatice.

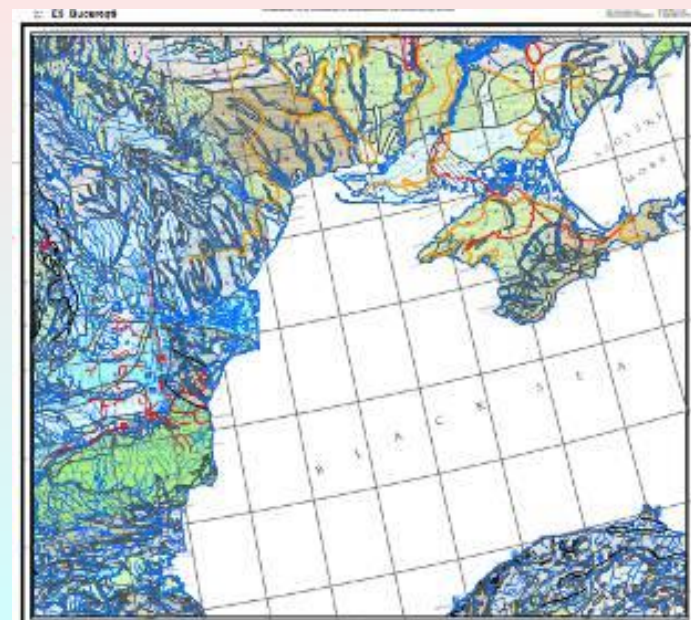

Metodologia privind identificarea, delimitarea și clasificarea corpurilor de apă a fost elaborată cu scopul de a gestiona bazinele hidrografice în conformitatea cu Directiva-cadru privind apa (DCA) a UE prin implementarea măsurilor de prevenire sau limitare a pătrunderii poluanților în apele subterane și prevenirea deteriorării apelor subterane.

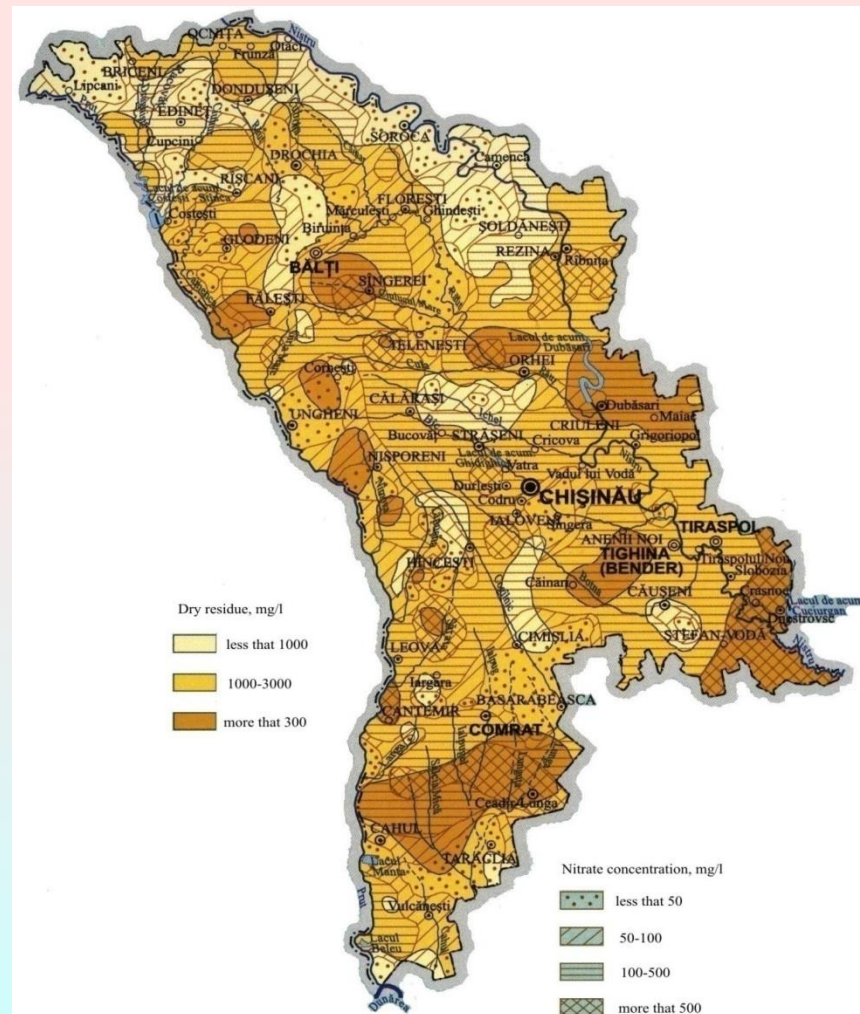
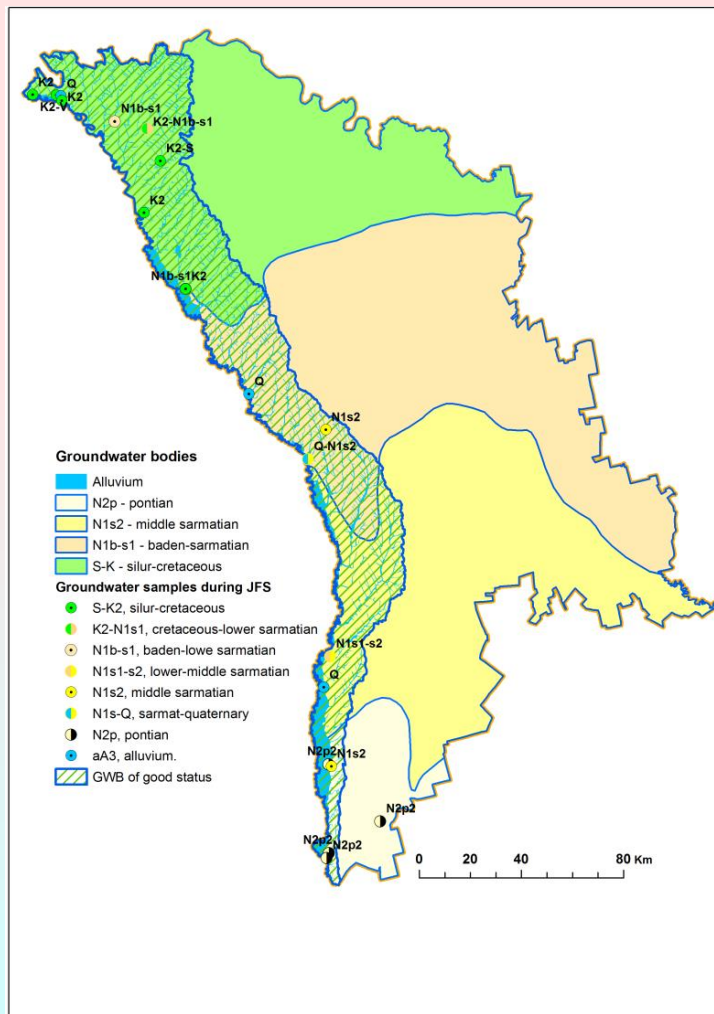



Prognoza evoluției valorii indicatorului generalizat a securității energetice până în 2017

Elaborări metodologice

- **Metoda** de distribuire a costurilor energiei termice și electrice produse la CET-uri.
- **Metode** de calcul a LEA cu multe circuite, inclusiv tip LEDA (metoda volumelor finite, metoda interacțiunii câmpurilor magnetice).
- **Metoda** de calcul a regimurilor staționare normale și de avarie a circuitelor cu sarcini și surse de generare distribuite.

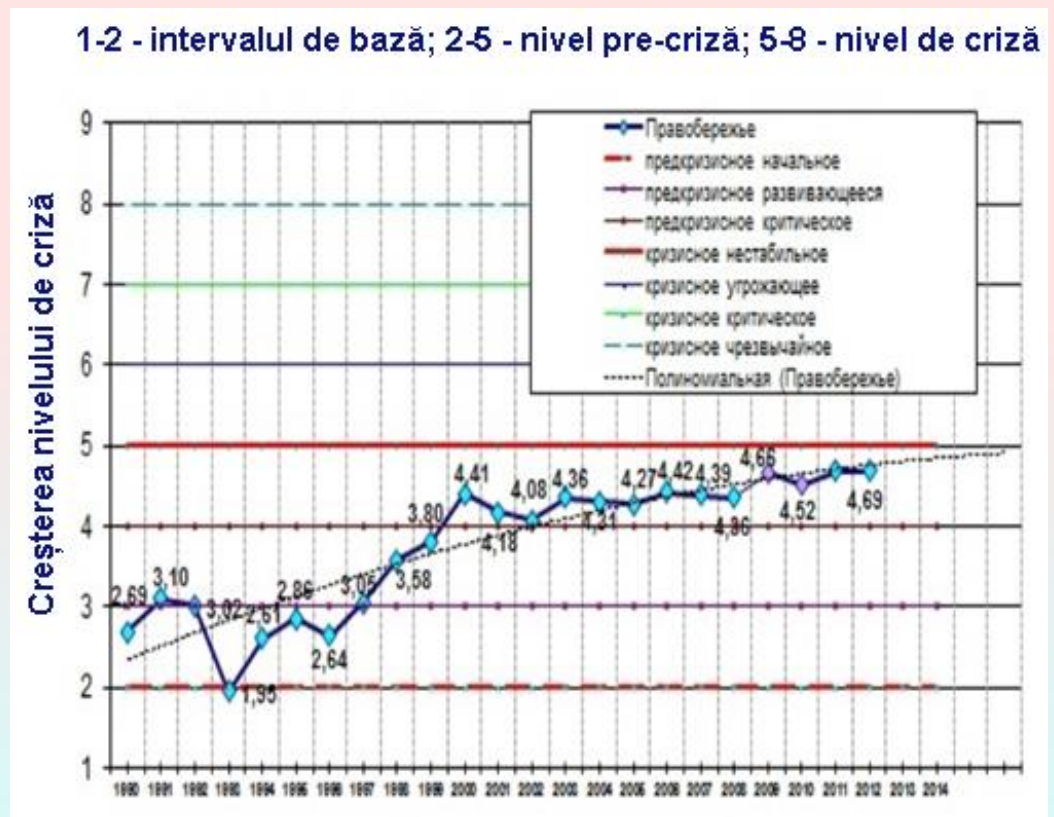

Prognoza balanței energetice a Republicii Moldova pe termen scurt 2014-2017, care a fost transmis Ministerului Economiei



Analiza variantelor de aderare separată la ENTSO-E

I. Varianta de bază:
LEA noi: Bălți-Râbnița;
Strășeni-Râbnița;
Bălți Suceava

II. Varianta de bază+LEA
Chișinău -
Ștrășeni

III. Varianta II+ LEA
Bălți -Dondușeni
Cea mai preferabilă

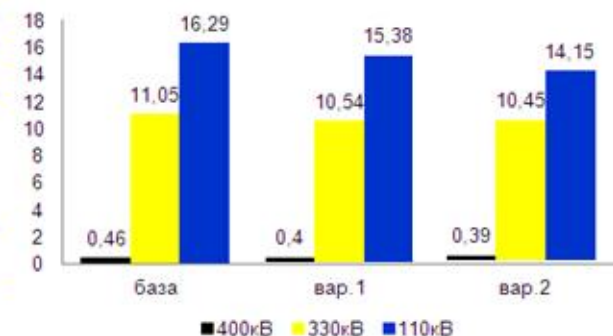
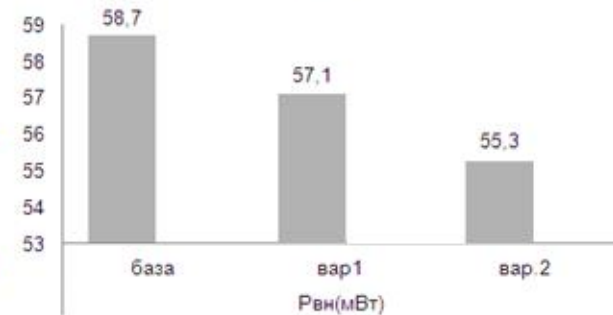
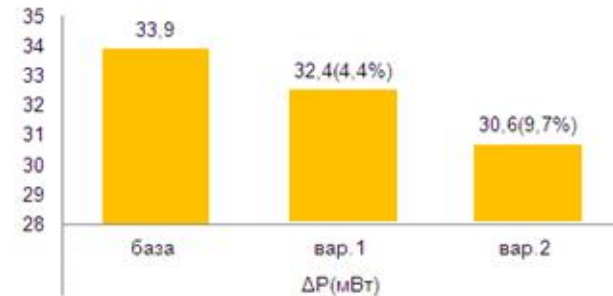
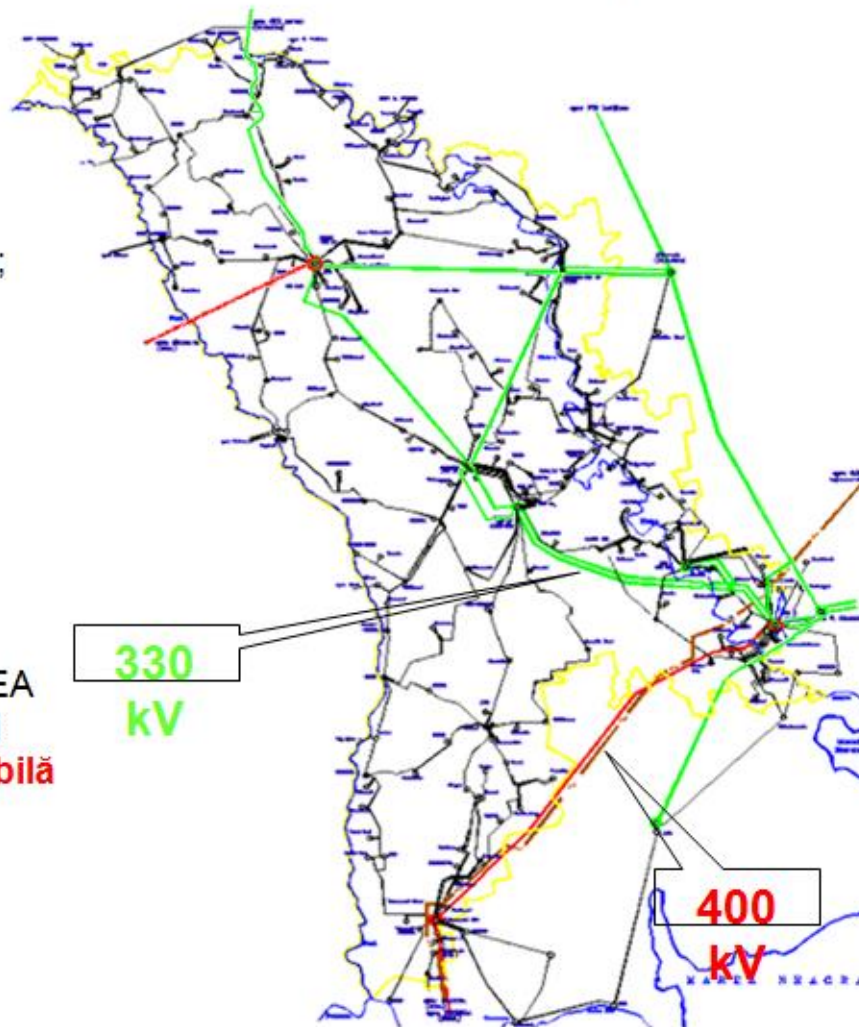



INSTITUTUL DE ENERGETICA
ACADEMIA DE ȘTIINȚE A MOLDOVEI



Conlucrarea cu organele abilitate din Republica Moldova și alte organizații

1. Ministerul economiei. 2. Serviciul de informație și securitate 3. Ministerul mediului

ANEXA 1
60492062

MINISTERUL ECONOMIEI
AL REPUBLICII MOLDOVA

МИНИСТЕРСТВО ЭКОНОМИКИ
РЕСПУБЛИКИ МОЛДОВА

MD-2013, Chișinău, Piața Marii Adunări Naționale, 1
tel. +373-22-25-01-07, fax +373-22-23-40-64
E-mail: info@econ.gov.md
Pagina web: www.econ.gov.md

MD-2013, Comrat, Piața Marii Adunări Naționale, 1
tel. +373-22-25-01-07, fax +373-22-23-40-64
E-mail: info@econ.gov.md
Web site: www.econ.gov.md

MD-068-2014 nr. 01-3660

La nr. _____ din _____ 20____

Domnul academician Gheorghe DUCA
Președinte al Academiei de Științe a Moldovei

Stimate Domnule Președinte,

Prin prezenta, Ministerul Economiei al Republicii Moldova dorește să exprime profundul respect și recunoștină privind colaborarea fructuoasă cu Institutul de Energetică al Academiei de Științe a Moldovei (AȘM).

Sectorul energetic, fiind o ramură strategică a economiei naționale, se confruntă actualmente cu mai multe provocări atât de ordin intern, cât și parvenite din exterior. Minimizarea riscurilor în acest sector se poate face numai în baza aplicării cunoștințelor și utilizării informației veridice, care are un caracter de prognoză pe termen scurt, mediu și lung.

În acest context, menționăm cu satisfacție aportul Institutului de Energetică al AȘM la elaborarea Strategiei Energetice a Republicii Moldova până în anul 2020, participarea activă în elaborarea Strategiei energetice a Republicii Moldova până în anul 2030, a Strategiei Sectoriale de cheltuieli în domeniul energetic (pentru anii 2013-2015; 2014-2016), colaborarea cu Agenția pentru Eficiență Energetică în elaborarea Planurilor Naționale de Acțiune în domeniul eficienței energetice și promovării surselor de energie regenerabilă, elaborarea Propunerii de politici publice cu privire la perfecționarea mecanismelor de regenerare a cogenerei în sistemul energetic al Republicii Moldova etc.

De asemenea, dorim să evidențiem receptivitatea instituției la cererile și recomandările avizelor calificate la proiectele actelor normative și regulilor, intervenții contribuie la îmbunătățirea documentelor de politici, angajajilor instituției în grupurile de lucru instituite de către Ministerul Economiei și în procesul stabilirii relațiilor benefice și în domeniul ce se referă la colaborarea în națională, de exemplu, în cadrul proiectului Danube Region Strategy (Priority Area 2) prin depunerea a 5 proiecte în domeniul energetic.

Valorificarea surselor regenerabile de energie rămâne o prioritate pentru Republica Moldova, dar aceste activități necesită mai multe eforturi atât în ce privește elaborarea proiectelor și implementarea acestora, cât și medierea rezultatelor prin organizarea concursului anual „Moldova Energetică”, începând cu anul 2012. La acest concurs participă și reprezentanții Institutului de Energetică, inclusiv și în calitate de membri ai Consiliului coordonator de organizare a acestui concurs.

Reieșind din cele expuse mai sus, Ministerul Economiei aduce sincere mulțumiri colectivului Institutului de Energetică al AȘM pentru eforturile depuse în elaborarea cadrului normativ și soluționarea problemelor din sectorul energetic și conțentează mult pe o colaborare ulterioară eficientă pentru a face față provocărilor în domeniul energetic.

Cu respect,
Viceprim-ministru
ministru al economiei

Valeriu LAZĂR

ACADEMIA DE ȘTIINȚE A MOLDOVEI
INTRAREA: 1087

și securitate . Furnizare informații solicitate



SERVICIUL DE INFORMAȚII ȘI SECURITATE
AL REPUBLICII MOLDOVA

MD 2004, mun. Chișinău, bt. Ștefan cel Mare și Sfânt, 166, tel. 022-239-625, fax 022-234-068, e-mail: sis@sis.md
-88- iulie 2014 nr. 51/281

Domnul Vladimir BERZAN
Director al Institutului de Energetică al
Academiei de Științe

Stimate Domnule Director,

În conformitate cu prevederile art. 10, alin. 1, lit. i) a Legii nr. 753-XIV din 23.12.1999 „Privind Serviciul de Informații și Securitate al RM” și în limitele necesare pentru efectuarea măsurilor speciale de investigații, Serviciul solicită furnizarea informațiilor depline cu concluziile de rigoare asupra subiectelor enumerate:

1. Caracteristica generală a rețelelor electrice de distribuție și de transport cu indicarea valorii minime și maxime a consumului tehnologic, reieșind din aspectul lor tehnic și uzura avansată a rețelelor electrice.
2. Factorii ce influențează asupra cantității consumului de energie electrică.
3. Evaluarea cantității reale a consumului de energie electrică din rețelele de distribuție, în condiții climatice favorabile și nefavorabile.
4. Determinarea și aprecierea stării tehnice a rețelelor electrice de distribuție gestionate de operatorul național și cel privat, cu referire la nivelul consumului tehnologic existent.
5. Explicația eventualelor diferențe în consumul tehnologic de energie electrică între operatorul național și cel privat.
6. Analiza pierderilor comerciale de energie electrică din rețelele de distribuție.
7. Cota parte a consumului tehnologic și al pierderilor comerciale din structura pierderilor din rețea.
8. Evaluarea cantității reale a pierderilor comerciale și a consumului tehnologic de energie din rețelele de distribuție și corespunderea acestora celor indicate de către operatori.
9. Oportunitatea includerii pierderilor comerciale în Metodologia de calculare a tarifelor pentru energia electrică.
10. Explicația desfășurată a noțiunii de pierdere de energie electrică în raport cu sensul utilizat în Metodologia de calculare a tarifelor pentru energia electrică.

Cu respect,

VADIM VRABIE
Director-adjunct

ASOCIAȚIA OBȘTEASĂ NON GOVERNAMENTAL ORGANIZATION

Membre a Căminului Intergenerațional « Fîntînașu
Membre al Uniunii Intergeneraționale de Științe a Solului
Membre al Asociației Moldovene de Conservare a Solului și Apă
Membre a Rețelei ONG-urilor a Facultății de Geologie și Geografie (GEP)
Asociație în Convenția Națională Unită privind Combaterarea Degraderării
Asociație în Convenția Cadru a Națiunilor Unite privind Schimbările Climatice

Nr. 47.11.06.2014

11 iunie 2014
Chișinău,

Dr. Berzan Vladimir
doctor habilitat în științe tehnice
director
Institutul de Energetică al Academiei de Științe a Moldovei
str. Academiei, 5, MD-2028, Chișinău, Republica Moldova

Mulțumim Domnule Director,

Prin prezenta îmi exprim profundul respect pentru instituția pe care o conduceți și pentru eforturile dvs. și a colaboratorilor dvs. de a realiza cercetări în domeniul securității energetice și eficiențării funcționării complexului energetic al Republicii Moldova, care este o direcție strategică a țării, dar și o necesitate primordială a populației.

Este cunoscut faptul că printre colaboratorii Institutului de Energetică al Academiei de Științe a Moldovei aveți experți de înaltă ținută profesională și cu cunoștințe științifice vaste în diverse domenii. În cadrul proiectului PNUD-GEF „Constituirea capacităților pentru pregătirea primelor comunicări naționale a Republicii Moldova în schimbările climatice conform angajamentelor față de Convenția Cadru a ONU în schimbările climatice” am avut onoare să lucrez cu dl. Postolati Vitalie, academician al AȘM și d-na Elena Bicoșca. În prezent în cadrul Proiectului Pilot Național „Îmbunătățirea Sistemului Național de Inventariere în contextul raportării emisiilor în cadrul Convenției asupra poluării atmosferice transfrontaliere pe distanțe lungi (CLRTAP)”, implementat de către AO BIOS în parteneriat cu Ministerul Mediului activează două colaboratoare de la Institutul de Energetică - d-na Elena Bicoșca și d-na Tatiana Kirilova. Ele sunt responsabile de colectarea datelor și calcularea emisiilor din sectorul energetic, inclusiv transport conform Indrumarului EMEP, precum și cartarea emisiilor. Atât în proiectul precedent, cât și în proiectul actual colaboratorii Institutului de Energetică al AȘM au fost și sunt un model pentru ceilalți experți de realizare a prevederilor contractelor la timp și calitativ. Mai mult ca atât d-na Bicoșca a făcut câteva prezentări a rezultatelor obținute atât în cadrul proiectului național, cât și regional „Găvurnarea calității aerului în regiunea de Est a țărilor Instrumentului European de Vecinătate și Parteneriat Estic”, care a fost înalt apreciată de către participanți, dar și o lecție cum de realizat astfel de activități.

Prin prezenta Vă mulțumesc pentru contribuția colaboratorilor Institutului de Energetică al AȘM de a realiza activități legate îmbunătățirea Sistemului Național de Inventariere pentru a ne conforma convențiilor Convențiilor Internaționale la care Republica Moldova este parte, precum și pentru dedicația și profesionalism.

Vă mulțumesc mult pentru colaborare și pentru tot ceea ce faceți în domeniul energetic.

Cu respect,
Valentin Ciubotaru
Director Executiv
AO BIOS

AO BIOS, str. Nicolae Dîmo 29/1, #71, MD - 2045, Chișinău, Republica Moldova.
Tel./Fax (373-22) 86-29-64, (373-22) 54-57-33 E-mail: angbios@bios.md Locația Web: www.bios.org.md

Prin prezenta Ministerul Economiei aduce mulțumiri colectivului Institutului de Energetică al AȘM pentru eforturile în ameliorarea situației în sectorul energetic cu speranțe de menținere și extindere a nivelului de colaborare pe viitor a Institutului de Energetică cu Ministerul Economiei, pentru a face față provocărilor în sectorul energiei.

Mulțumiri pentru executarea calitativă a proiectelor de mediu



Echipamente electroenergetice cu eficiență energetică ridicată

- Schema eficientă din punct de vedere energetic pentru asigurarea combinatelor de carne cu energie electrică, termică și frig (așa numita tri-generare)
- Sere solare energo-eficiente pentru fermieri și gospodării individuale din Republica Moldova
- Instalație de sudare cu arc electric
- Convertoare de tensiune eficiente DC/DC, DC/AC, AC/DC și AC/AC cu gama de puteri până la 16 kW și stabilizatoare de tensiune DC și AC
- Instalații de iluminare pe LED cu alimentare de la rețea și energie solară



CADRUL METODOLOGIC
pentru evaluarea proiectelor și
programelor de cercetare-dezvoltare
în Republica Moldova



Chișinău, 2014

INDICATORI
CERCETARE-DEZVOLTARE
2020



Studiu privind asigurarea suportului
metodologic pentru monitorizarea indicatorilor
Strategiei de Cercetare-Dezvoltare
a Republicii Moldova până în anul 2020

ACADEMIA DE STUDII ECONOMICE din MOLDOVA

Cu titlu de manuscris
C.ZU 001.801:004(478)(043.3)

COJOCARU IGOR

Suportul informațional
al evaluării cercetărilor
științifice în RM

01.05.05 Sisteme informaționale

Autorizarea al tezei de doctor în informatică

Chișinău, 2014

Publicatii Monografii

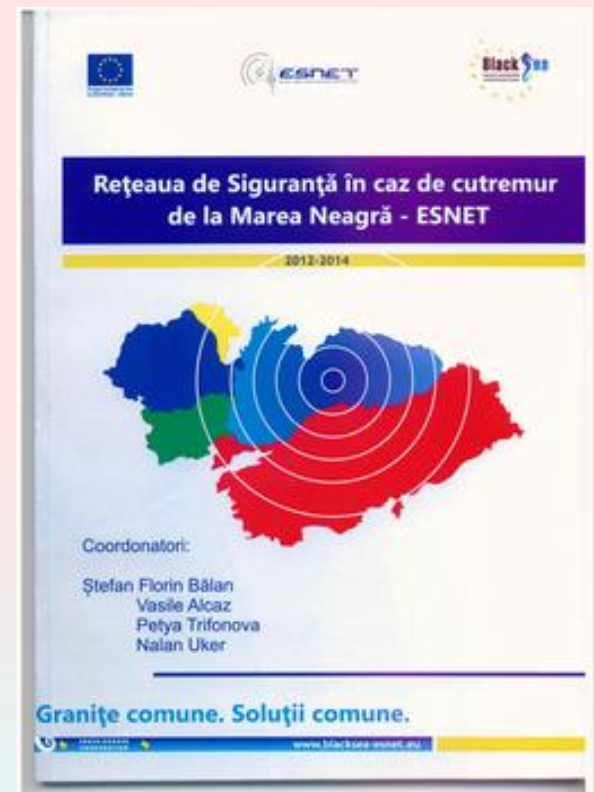
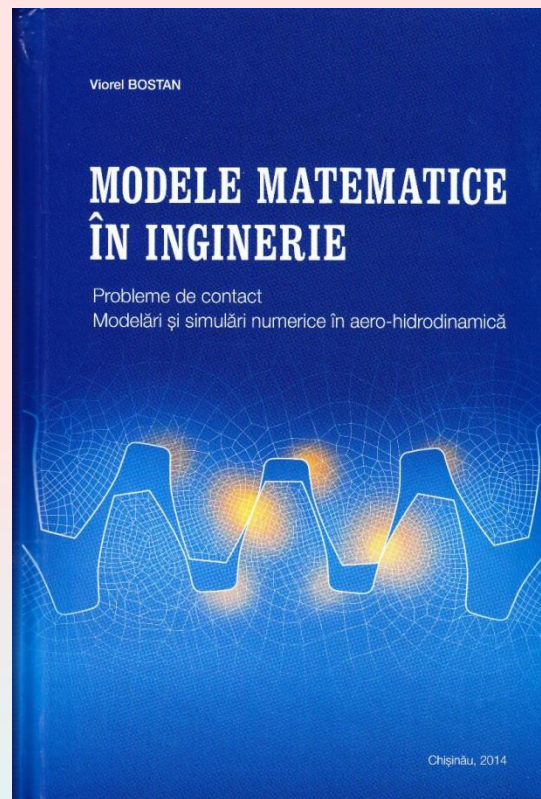
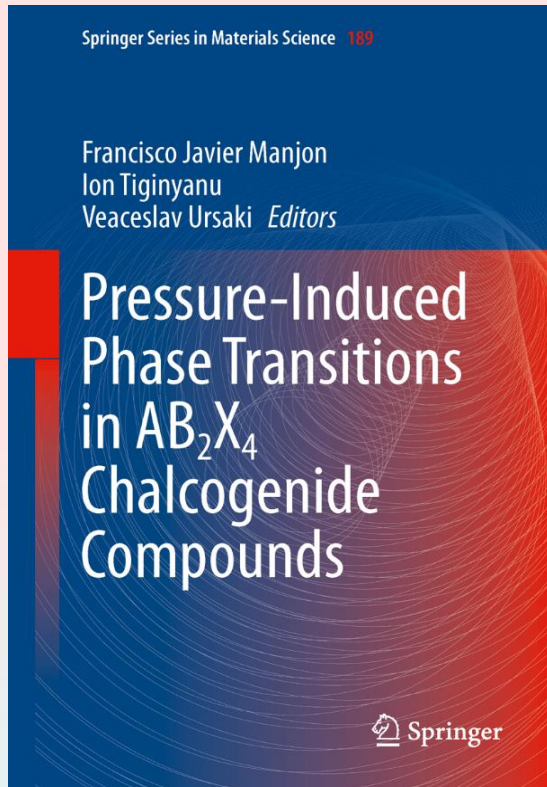

Ediții speciale ale revistelor din străinătate

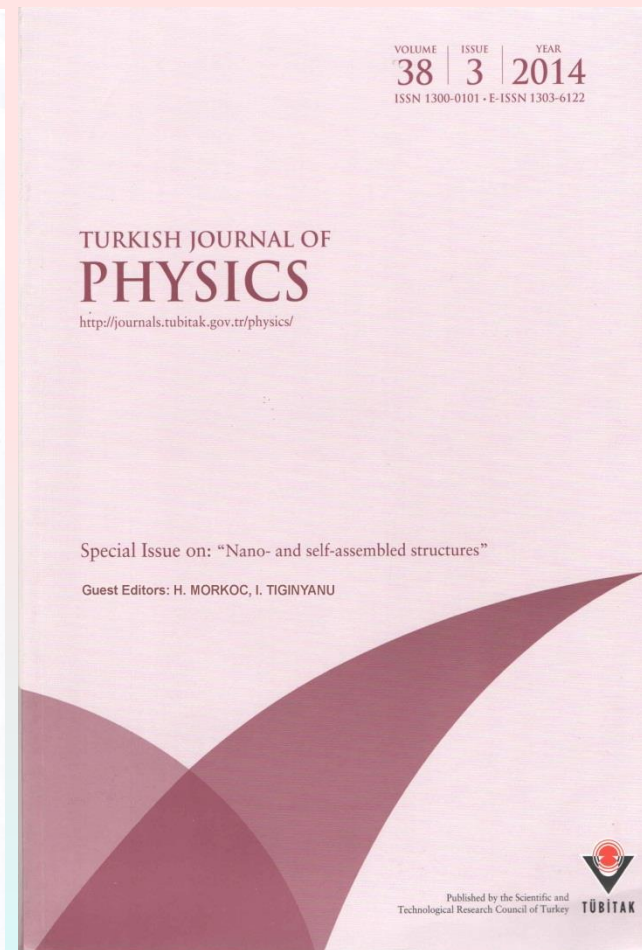
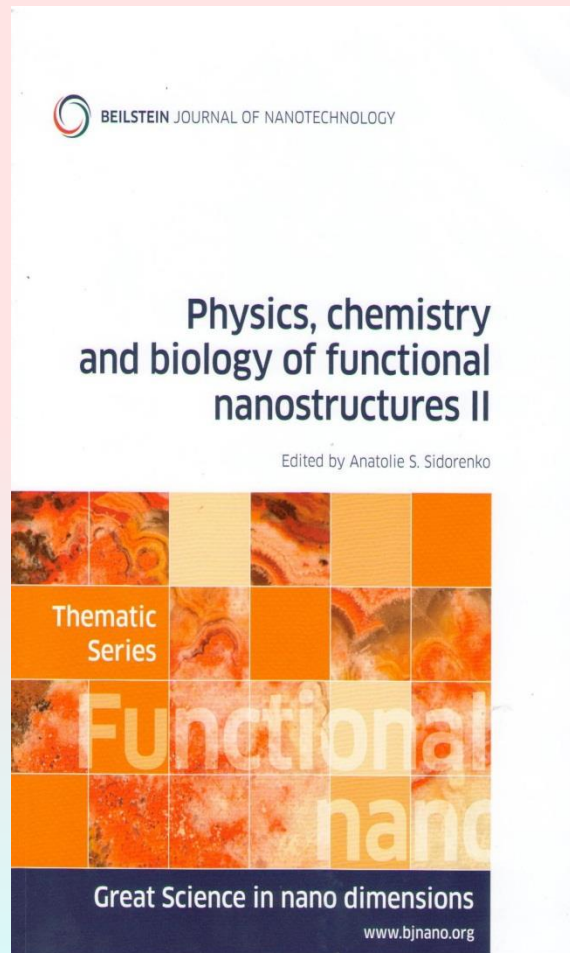
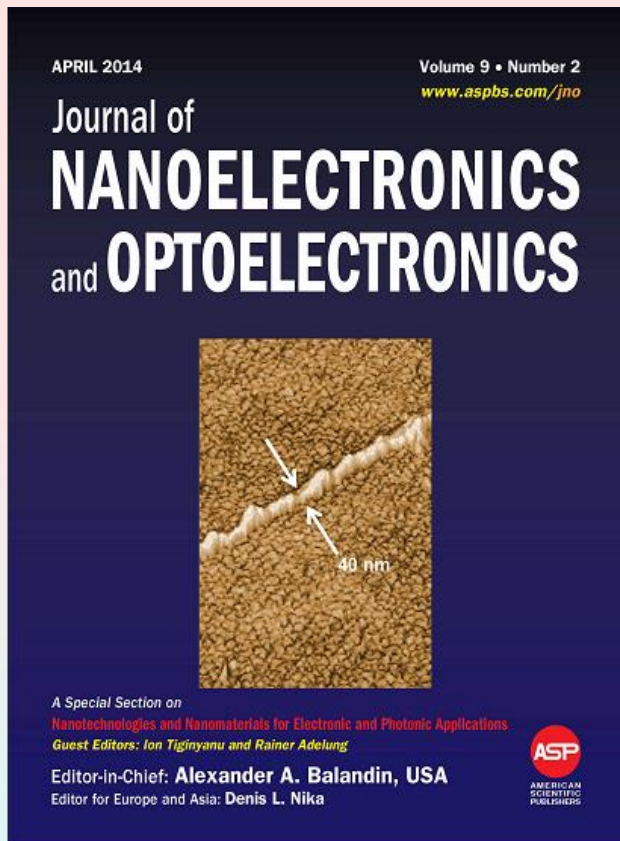

Reviste editate de către instituțiile subordonate SȘIT



Conferințe organizate

Conferințe, simpozioane, mese rotunde organizate - 20

Masă rotundă : „Știința și inovarea în perioada globalizării”
cu participarea savanților din 6 țări, 30-31 octombrie 2014



**Simpozionul Internațional
„Cucuteni 5000 REDIVIVUS**



**Seminar de Consolidare a Capacității
Regionale de Reacție la Cutremure**



**Problemele dezvoltării sectorului energetic
național pe termen mediu și lung**



Participări la manifestări științifice, expoziții, work-shop-ur, târguri, mese rotunde

Medalii / diplome obținute la expoziții și saloane - 65



APRECIEREA CREAȚIEI TEHNICE A TINERILOR CERCETĂTORI



MOLDOVA ECO-ENERGETICĂ, ediția 2013

DIPLOMĂ

Se acordă Cercului Tinerilor Inventatori de la Universitatea Tehnică a Moldovei pentru cea mai bună inițiativă de Tineret

Ion Cozma, Marin Guțu, Radu Crudu, Gavril Porcescu



VICTOR LACU
 Director universitar
 Ministry of Education

8 decembrie 2012

REPUBLICA MOLDOVA
 MD 471 Y 24/2010

REPUBLICA MOLDOVA

MD 471 Y 24/2010

REPUBLICA MOLDOVA

MD 471 Y 24/2010

REPUBLICA MOLDOVA

MD 471 Y 24/2010

REPUBLICA MOLDOVA

MD 471 Y 24/2010

REPUBLICA MOLDOVA

MD 471 Y 24/2010

REPUBLICA MOLDOVA

MD 471 Y 24/2010

REPUBLICA MOLDOVA

MD 471 Y 24/2010

REPUBLICA MOLDOVA

MD 471 Y 24/2010

REPUBLICA MOLDOVA

MD 471 Y 24/2010

REPUBLICA MOLDOVA

MD 471 Y 24/2010

REPUBLICA MOLDOVA

MD 471 Y 24/2010

REPUBLICA MOLDOVA

MD 471 Y 24/2010

REPUBLICA MOLDOVA

MD 471 Y 24/2010

REPUBLICA MOLDOVA

MD 471 Y 24/2010

REPUBLICA MOLDOVA

MD 471 Y 24/2010

REPUBLICA MOLDOVA

MD 471 Y 24/2010

REPUBLICA MOLDOVA

MD 471 Y 24/2010

REPUBLICA MOLDOVA

MD 471 Y 24/2010

REPUBLICA MOLDOVA

MD 471 Y 24/2010

REPUBLICA MOLDOVA

MD 471 Y 24/2010

REPUBLICA MOLDOVA

MD 471 Y 24/2010

REPUBLICA MOLDOVA

MD 471 Y 24/2010

REPUBLICA MOLDOVA

MD 471 Y 24/2010

REPUBLICA MOLDOVA

MD 471 Y 24/2010

REPUBLICA MOLDOVA

MD 471 Y 24/2010

REPUBLICA MOLDOVA

MD 471 Y 24/2010

REPUBLICA MOLDOVA

MD 471 Y 24/2010

REPUBLICA MOLDOVA

MD 471 Y 24/2010

REPUBLICA MOLDOVA

MD 471 Y 24/2010

REPUBLICA MOLDOVA

MD 471 Y 24/2010

REPUBLICA MOLDOVA

MD 471 Y 24/2010

REPUBLICA MOLDOVA

MD 471 Y 24/2010

REPUBLICA MOLDOVA



1 Trofeu
 1 brevet de invenție
 6 medalii de aur
 3 medalii de bronz



Colaborarea cu instituțiile de învățământ superior în aspect didactic și pregătirea cadrelor științifice de înaltă calificare.

În institutele subordonate Secției au fost susținute

2 teze de doctor habilitat, 11 teze de doctor,

29 teze de masterat/licență (în afară de cele elaborate în universități),

26 de cursuri au fost ținute de către colaboratorii instituțiilor din subordinea Secției.



Diseminarea și promovarea realizărilor din sfera științei și inovării

• Participarea la emisiuni TV / Radio
- 2014 - 76

• Articole de popularizare a științei -
2014 - 63



Obiective ale activității Secției pentru anul 2015

- Implementarea de noi abordări, concepte, modele și metode de studiu pentru elaborarea de noi materiale și tehnologii, produse soft, dispozitive și instalații, eficientizarea complexului energetic și asigurarea securității energetice, antiseismice și geologice.
- Consolidarea capacităților informaționale prin elaborarea unei platforme pilot pentru asigurarea evaluării calității și vizualizarea conținutului științific digital din RM, elaborarea și lansarea unui proiect cu baza de date on-line “Potențialul științific uman”.
- Reorganizarea secțiilor Academiei de Științe pentru eficientizarea planificării, monitorizării și raportării rezultatelor lucrărilor de cercetare.
- Intensificarea conlucrării între instituțiile Secției și alte instituții de profil din Moldova, promovarea formării și consolidării colectivelor mixte, dezvoltarea parteneriatului între știință și business, explorarea de noi oportunități și implementarea de noi metode de atragere a mijloacelor extrabugetare și utilizarea acestor resurse pentru modernizarea infrastructurii instituțiilor.
- Atragerea și menținerea tinerilor cercetători în instituții, extinderea activității de pregătire a cadrelor științifice de înaltă calificare și asigurarea competitivității la scară europeană.

**MULȚUMESC
PENTRU ATENȚIE**